

## Fan Coil

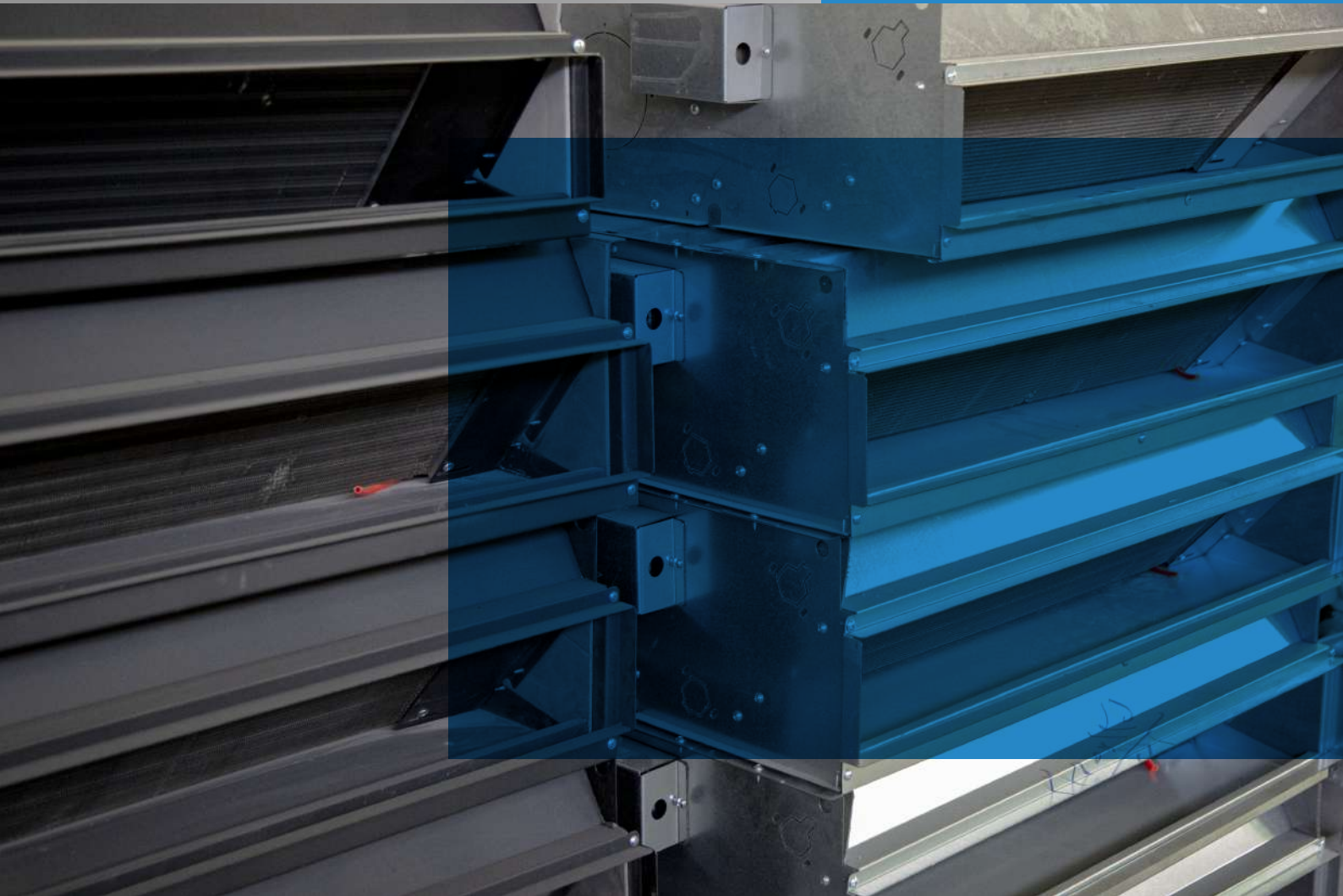



**PAYA TAHVIEH ARYA®**  
HEATING, VENTILATION, AIR CONDITIONING & SMOKE CONTROL

## Fan coil



## فن کویل

01

• قطعات و اجزا تشکیل دهنده



03

• فن کویل مدل PFL

04

• مشخصات فنی 4pipe , 2pipe

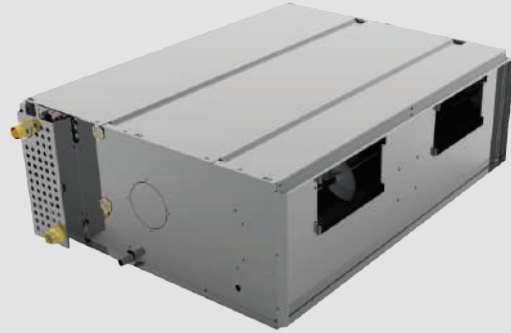

05

• داکت فن کویل مدل PHF

06

• مشخصات فنی 4pipe , 2pipe



07

• فن کویل زمینی توکار مدل PGF

08

• مشخصات فنی 4pipe , 2pipe

پایه فن و موتور



پایه و سکش فن و الکتروموتور بصورتی طراحی گردیده که کاملاً مجزا از دستگاه می باشد. و جهت سرویس به راحتی قابلیت جداسازی از فن کوئل را دارد.

کوئل گرمایی و سرمایی

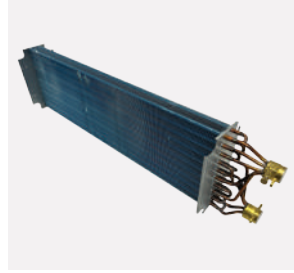

کوئل دستگاه بصورت استاندارد ۳ ردیفه می باشد. به صورت آپشنال استفاده از کوئل با پوشش هیدروفلیک آبی یا طلایی جهت مقاومت بیشتر پره ها در مقابل رطوبت و اسید قابل تولید است.

الکتروموتور



الکتروموتور استفاده شده در دستگاه از نوع هفت دور و تکفاز می باشد. این الکتروموتور از نوع بلبرینگی داخل روغن بدون نیاز به نگهداری بسیار کم صدا و بدون لرزش می باشد.

سینی درین



سینی درین دستگاه جهت تخلیه مایعات ناشی از تقطیر کوئل بصورت مخفی با شیب مناسب در دستگاه تعبیه شده و جنس آن از گالوانیزه می باشد.

پروانه فن



بلوئر دستگاه تمام فلز با صدای بسیار کم و بدون لرزش می باشد. سایز و تعداد بلوئر براساس هوادهی فن کوئل تعیین می گردد.

بدنه



بدنه دستگاه از جنس گالوانیزه با ضخامت مناسب دارای ساختاری سبک و مقاوم به دلیل طراحی استراکچر می باشد. ارتفاع بدنه بسیار کم و طراحی آن باریک است.



فَن

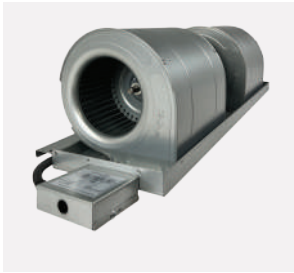

الکتروموتور دستگاه دارای حفاظت در برابر اضافه جریان می باشد. این الکتروموتور دارای سه سرعت بوده و به طور مستقیم به فن ها متصل می گردد و دارای لرزه گیر می باشد. فن استفاده شده در این سری فن کویل

فن های مورد استفاده در فن کویل ها شرکت پایا تهویه آریا از نوع سانتریفیوژ دو ورودی فوروارد با بدنه و پروانه فلزی از جنس گالوانیزه می باشد.

فیلتر



فیلتر مورد استفاده در فن کویل های شرکت پایا تهویه آریا به دو صورت آلومینیومی و پارچه ای می باشد. فیلتر های پارچه ای با راندمان حذف ذرات، G1، G2، G3 براساس استاندارد MERV 1-15 قابل تولید می باشد.

فیلتر های آلومینیومی از جنس فیبر سیاننیک است که به راحتی با آب قابل شستشو و احیا می باشد.

شیر برقی



شیر برقی از آپشن های قابل استفاده در فن کویل و داکت فن کویل می باشد که جهت کنترل جریان آب استفاده می شود. شیر برقی قابلیت اتصال به ترموستات برای تنظیم دمای مورد نظر را دارد.

ترموستات دیجیتال



ترموستات هانیول با طراحی شیک و مدرن مناسب برای دفاتر کار، هتل ها و ساختمان های مسکونی می باشد. ترموستات دیجیتال هانیول قابلیت برنامه ریزی دمای اتاق به صورت انتخابی را دارد.



فن کویل

FAN COIL

سری PLF

این سری از فن کویل دارای یک عدد فیلتر قابل شستشو می باشد. جنس بدنه و جنس سینی درین از ورق گالوانیزه می باشد. ارتفاع این سری از فن کویل بسیار کم بوده و قابلیت نصب در شرایط گوناگونی را دارد. همچنین لوازم متعددی بر روی آن قابل نصب است. از جمله: پلنیوم باکس، فلنچ و کانکتور.



نام گذاری

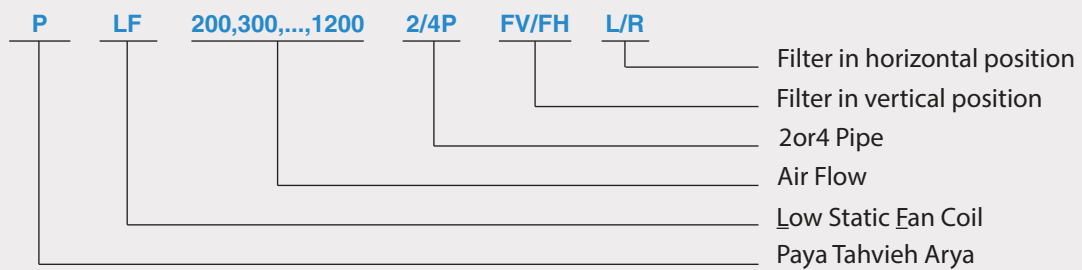

ابعاد

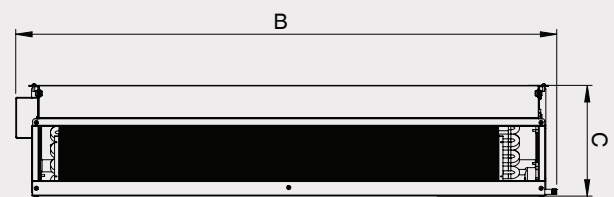
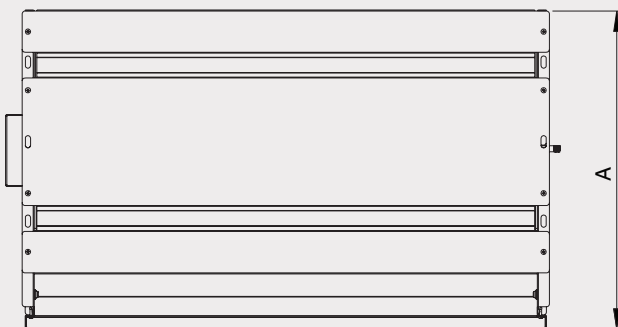

Model	A	B	C
PLF200-2/4P-FH/FV-L/R	520	694	222
PLF300-2/4P-FH/FV-L/R	520	789	222
PLF400-2/4P-FH/FV-L/R	520	894	222
PLF600-2/4P-FH/FV-L/R	520	994	222
PLF800-2/4P-FH/FV-L/R	520	1239	222
PLF1000-2/4P-FH/FV-L/R	520	1494	222

مشخصات فنی فن کویل سقفی توکار ( Low Static-2 PIPE)

Model	Air flow (cfm)	Total cooling capacity (kw)	Sensible cooling capacity (kw)	heating capacity (kw)	Water Flow Rate (gpm)	Water Pressure drop (kPa)	Static Pressure (Pa)	Sound Pressure level (dB(A))	Weight (kg)
PLF200-2P FV/FH-L/R	100	1.65	1.05	2.15	1.5	5.2	12	31	17.9
	150	1.85	1.35	3.35					
	200	2.00	1.55	3.85					
PLF300-2P FV/FH-L/R	150	1.85	1.35	2.45	2.0	9.0	12	32	19.5
	250	2.35	1.75	3.85					
	300	2.75	2.15	4.45					
PLF400-2P FV/FH-L/R	200	2.65	1.85	3.25	2.5	13.5	20	33	22.8
	350	3.15	2.35	5.15					
	400	3.65	2.75	5.95					
PLF600-2P FV/FH-L/R	350	3.65	2.55	4.55	3.5	29.5	25	34	26.5
	400	4.35	3.45	7.25					
	600	5.45	4.15	8.45					
PLF800-2P FV/FH-L/R	400	4.55	3.15	7.65	5.0	42.3	25	36	32.5
	600	5.75	4.35	12.15					
	800	7.25	5.35	14.05					
PLF1000-2P FV/FH-L/R	400	6.05	4.25	8.65	6.0	78.6	28	37	37.8
	600	7.95	5.85	13.65					
	1000	9.05	6.75	16.05					

مشخصات فنی فن کویل سقفی توکار ( Low Static-4 PIPE)

Model	Air flow (cfm)	Total cooling capacity (kw)	Sensible cooling capacity (kw)	heating capacity (kw)	Water Flow Rate (gpm)	Water Pressure drop (kPa)	Static Pressure (Pa)	Sound Pressure level (dB(A))	Weight (kg)
PLF200-4P FV/FH-L/R	100	1.25	0.85	1.26	1.5	5.2	10	31	19.0
	150	1.42	1.00	1.45					
	200	1.57	1.15	1.60					
PLF300-4P FV/FH-L/R	150	1.42	0.95	1.45	2.0	9.0	10	32	21.0
	250	1.92	1.10	1.95					
	300	2.32	1.45	2.40					
PLF400-4P FV/FH-L/R	200	2.22	1.10	2.30	2.5	13.5	18	33	24.5
	350	2.72	1.50	2.75					
	400	3.22	1.80	3.25					
PLF600-4P FV/FH-L/R	350	3.22	1.70	3.40	3.5	29.5	23	34	28.9
	400	3.92	2.10	4.00					
	600	5.11	2.50	5.15					
PLF800-4P FV/FH-L/R	400	4.12	2.40	4.20	5.0	42.3	23	36	36.0
	600	5.32	2.80	5.50					
	800	6.82	3.40	7.00					
PLF1000-4P FV/FH-L/R	400	5.62	2.90	5.80	6.0	78.6	26	37	40.0
	600	7.52	3.50	7.70					
	1000	8.62	4.20	8.80					

نکات:

(۱) تعداد فن های موجود در مدل های PLF 2/4P 200, 300 یک عدد، در مدل های PLF-2/4P 400, 600 دو عدد و در مدل های PLF-2/4P 800, 1000 سه عدد می باشد.

(۲) فن ها از جنس گالوانیزه می باشد.

(۳) فن ها فوورارد می باشد.

داکت فن کویل

DUCTED FAN COIL

سری PHF-2/4P

این سری از داکت فن کویل بدون کابینت بوده و دارای یک عدد فیلتر قابل شستشو می باشد. جنس بدنه و سینی درین از ورق گالوانیزه می باشد. ارتفاع این سری از فن کویل بسیار کم بوده و قابلیت نصب در شرایط گوناگونی را دارد. همچنین لوازم متعددی بر روی آن قابل نصب است. از جمله: پلنیوم باکس، فلنچ و کانکتور.



نام گزاری

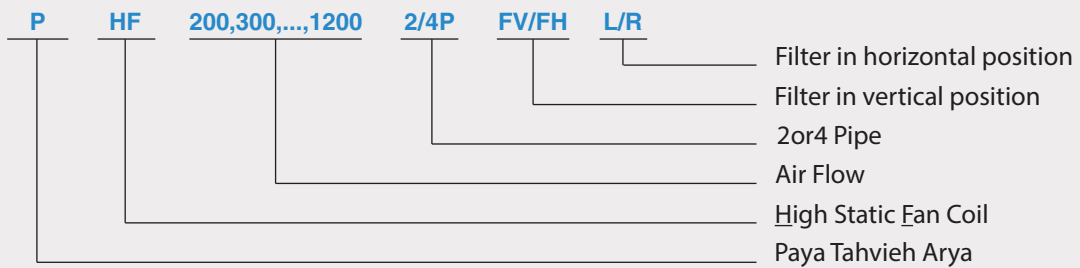

ابعاد

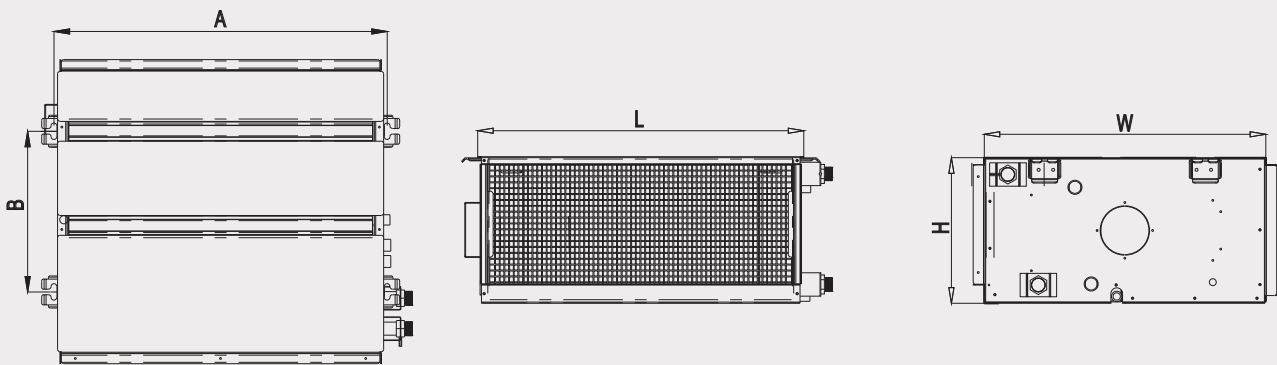

Model	A	B	H	L	W
PHF800-2/4P-FH/FV-L/	710	343	310	695	600
PHF1000-2/4P-FH/FV-L/R	810	343	310	795	600
PHF1200-2/4P-FH/FV-L/R	910	343	310	895	600
PHF1400-2/4P-FH/FV-L/R	1010	343	310	995	600
PHF1600-2/4P-FH/FV-L/R	1110	343	310	1095	600
PHF1800-2/4P-FH/FV-L/R	1260	343	350	1245	600
PHF2000-2/4P-FH/FV-L/R	1410	343	350	1395	600



مشخصات فنی داکت فن کویل ( High Static-2 PIPE)

Model	Air flow (cfm)	Total cooling capacity (kw)	Sensible cooling capacity (kw)	heating capacity (kw)	Water Flow Rate (gpm)	Water Pressure drop (kPa)	Static Pressure (Pa)	Sound Pressure level (dB(A))	Weight (kg)
PHF800-2P -FV/FH-L/R	400	5.20	3.70	8.6	4.4	12.5	80	43	43.0
	600	6.30	4.80	10.2					
	800	7.00	5.40	11.7					
PHF1000-2P -FV/FH-L/R	450	6.30	4.30	9.60	5.5	18.5	90	44	44.0
	600	7.00	5.30	11.7					
	1000	9.00	6.30	9.60					
PHF1200-2P -FV/FH-L/R	650	7.80	5.90	13.1	6.9	25.2	90	47	53.0
	800	9.80	7.40	16.1					
	1200	11.50	8.50	18.8					
PHF1400-2P -FV/FH-L/R	800	10.10	7.00	15.7	7.8	40.5	100	49	58.0
	1000	12.20	8.80	19.3					
	1400	14.50	10.50	22.6					
PHF1600-2P -FV/FH-L/R	1000	12.00	8.30	17.2	9.9	58.6	100	51	63.0
	1200	14.50	9.50	21.4					
	1600	16.50	11.50	25.1					
PHF1800-2P -FV/FH-L/R	1200	13.55	9.30	18.8	10.3	69.15	110	53	75.0
	1400	15.82	10.80	24.4					
	1800	17.66	12.67	27.9					
PHF2000-2P -FV/FH-L/R	1400	14.95	9.20	20.7	11.8	95.11	110	54	85.0
	1600	17.01	11.70	25.5					
	2000	18.91	13.90	29.7					

مشخصات فنی داکت فن کویل ( High Static-4 PIPE)

Model	Air flow (cfm)	Total cooling capacity (kw)	Sensible cooling capacity (kw)	heating capacity (kw)	Water Flow Rate (gpm)	Water Pressure drop (kPa)	Static Pressure (Pa)	Sound Pressure level (dB(A))	Weight (kg)
PHF800-4P -FV/FH-L/R	400	5.30	3.8	8.6	6.0	12.5	80	43	45.0
	600	6.40	4.9	10.2					
	800	7.20	5.7	11.7					
PHF1000-4P -FV/FH-L/R	450	6.40	4.4	9.60	7.0	18.5	90	44	47.0
	600	7.80	5.5	11.7					
	1000	9.10	6.5	9.60					
PHF1200-4P -FV/FH-L/R	650	8.80	6.0	13.1	9.5	25.2	90	47	57.0
	800	10.8	7.5	16.1					
	1200	12.6	8.8	18.8					
PHF1400-4P -FV/FH-L/R	800	10.5	7.1	15.7	11.0	40.5	100	49	63.0
	1000	12.9	8.9	19.3					
	1400	15.1	10.5	22.6					
PHF1600-4P -FV/FH-L/R	1000	12.0	8.4	17.2	12.7	58.6	100	51	67.0
	1200	14.4	10.0	21.4					
	1600	16.9	11.9	25.1					
PHF1800-4P -FV/FH-L/R	1200	12.8	9.5	18.8	13.5	69.15	110	53	79.0
	1400	15.7	10.8	24.4					
	1800	17.8	13.1	27.9					
PHF2000-4P -FV/FH-L/R	1400	13.8	9.4	20.7	15.0	95.11	110	54	90.0
	1600	17.0	11.7	25.5					
	2000	19.8	13.9	29.7					

فن کویل زمینی توکار

INDOOR GROUND FAN COIL

سری PGF

این سری از فن کویل زمینی به صورت زمینی بوده و دارای یک عدد فیلتر قابل شستشو می باشد. جنس بدنه و سینی درین از ورق گالوانیزه می باشد. ارتفاع این سری از فن کویل بسیار کم بوده و قابلیت نصب در شرایط گوناگونی را دارد. همچنین لوازم متعددی بر روی آن قابل نصب است. از جمله: پلنیوم باکس، فلنچ و کانکتور.



نام گذاری

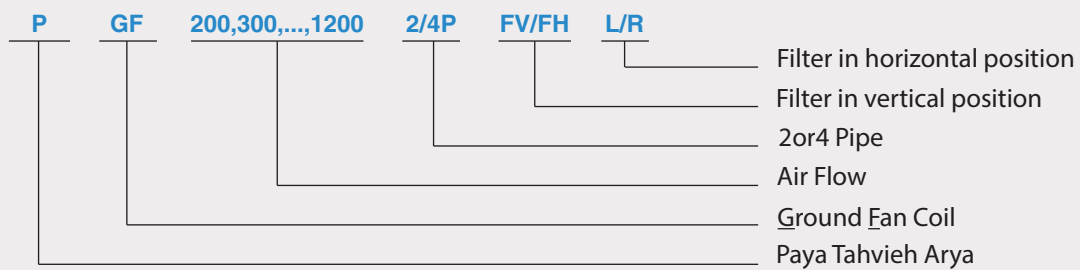

ابعاد

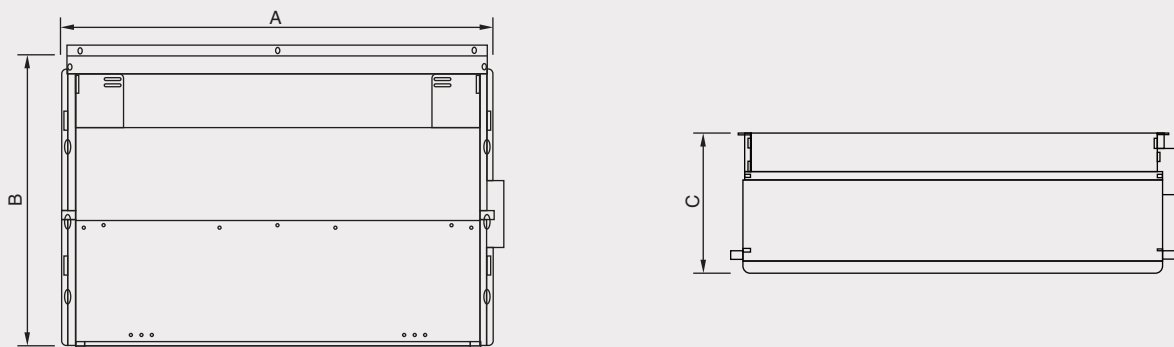

Model	A	B	C
PGF200-2/4P-FH/FV-L/R	694	520	222
PGF300-2/4P-FH/FV-L/R	789	520	222
PGF400-2/4P-FH/FV-L/R	894	520	222
PGF600-2/4P-FH/FV-L/R	994	520	222
PGF800-2/4P-FH/FV-L/R	1239	520	222
PGF1000-2/4P-FH/FV-L/R	1494	520	222

Model	Air flow (cfm)	Total cooling capacity (kw)	Sensible cooling capacity (kw)	heating capacity (kw)	Water Flow Rate (gpm)	Water Pressure drop (kPa)	Static Pressure (Pa)	Sound Pressure level (dB(A))	Weight (kg)
PGF200-2P FV/FH-L/R	100	1.65	1.05	2.15	1.5	5.2	12	31	17.9
	150	1.85	1.35	3.35					
	200	2.00	1.55	3.85					
PGF300-2P FV/FH-L/R	150	1.85	1.35	2.45	2.0	9.0	12	32	19.5
	250	2.35	1.75	3.85					
	300	2.75	2.15	4.45					
PGF400-2P FV/FH-L/R	200	2.65	1.85	3.25	2.5	13.5	20	33	22.8
	350	3.15	2.35	5.15					
	400	3.65	2.75	5.95					
PGF600-2P FV/FH-L/R	350	3.65	2.55	4.55	3.5	29.5	25	34	26.5
	400	4.35	3.45	7.25					
	600	5.45	4.15	8.45					
PGF800-2P FV/FH-L/R	400	4.55	3.15	7.65	5.0	42.3	25	36	32.5
	600	5.75	4.35	12.15					
	800	7.25	5.35	14.05					
PGF1000-2P FV/FH-L/R	400	6.05	4.25	8.65	6.0	78.6	28	37	37.8
	600	7.95	5.85	13.65					
	1000	9.05	6.75	16.05					

Model	Air flow (cfm)	Total cooling capacity (kw)	Sensible cooling capacity (kw)	heating capacity (kw)	Water Flow Rate (gpm)	Water Pressure drop (kPa)	Static Pressure (Pa)	Sound Pressure level (dB(A))	Weight (kg)
PGF200-4P FV/FH-L/R	100	1.25	0.85	1.26	1.5	5.2	10	31	19.0
	150	1.42	1.00	1.45					
	200	1.57	1.15	1.60					
PGF300-4P FV/FH-L/R	150	1.42	0.95	1.45	2.0	9.0	10	32	21.0
	250	1.92	1.10	1.95					
	300	2.32	1.45	2.40					
PGF400-4P FV/FH-L/R	200	2.22	1.10	2.30	2.5	13.5	18	33	24.5
	350	2.72	1.50	2.75					
	400	3.22	1.80	3.25					
PGF600-4P FV/FH-L/R	350	3.22	1.70	3.40	3.5	29.5	23	34	28.9
	400	3.92	2.10	4.00					
	600	5.11	2.50	5.15					
PGF800-4P FV/FH-L/R	400	4.12	2.40	4.20	5.0	42.3	23	36	36.0
	600	5.32	2.80	5.50					
	800	6.82	3.40	7.00					
PGF1000-4P FV/FH-L/R	400	5.62	2.90	5.80	6.0	78.6	26	37	40.0
	600	7.52	3.50	7.70					
	1000	8.62	4.20	8.80					

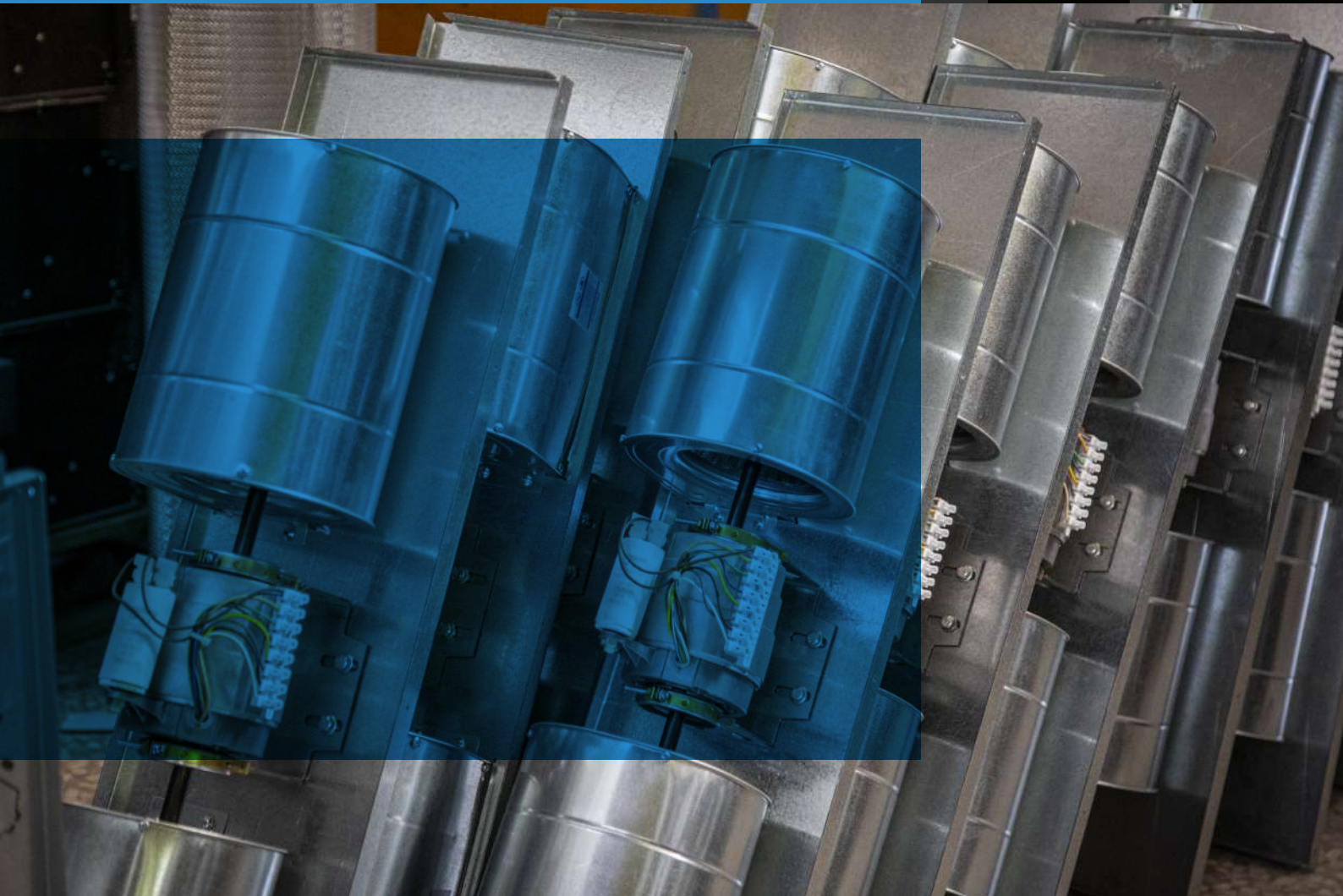

**Office Room:**

+98 21 79104  
+98 21 88809126  
www.payatahvieh.com  
info@payatahvieh.com  
Unit 15, 3dr Floor, No. 441  
Erfan Bldg, N Felestin st  
Fatemi Sq

**Central Show Room:**

+98 21 77657290  
+98 21 77522584  
www.vcsanat.org  
vcsanat@gmail.com  
No.19 , Osanloo St . , Safi  
Alishah Picheshemiran

**Factory and warehouse:**

+98 21 56230061  
+98 21 56230062  
www.vcsanat.com  
info@vcsanat.com  
Shams Abad Industrial  
Town, Bustan Blvd., Golban  
19, No. 20

**Ava general permanet showroom:**

+98 21 79104  
+98 21 65010813  
www.payatahvieh.com  
No.275, Chenaran  
St.,Ava general mall, 17  
Shahrivar Blvd, 45 metri  
zarand